

MANUAL DE USO

ONIX[®]

SCOUT

CARABINA DE AIRE PRE-COMPRESO (PCP)

ANTES DE SU USO LEA ATENTAMENTE ESTE MANUAL

ONIX[®]

ATENCIÓN

 ESTA CARABINA NO ES UN JUGUETE. ES DE USO EXCLUSIVO PARA ADULTOS. MANTÉNGALA FUERA DEL ALCANCE DE LOS NIÑOS. SU USO INCORRECTO O NEGLIGENTE PUEDE CAUSAR HERIDAS E INCLUSO LA MUERTE

 NO APUNTE NUNCA A NADIE CON ESTA CARABINA NI PERMITA QUE NADIE LE APUNTE CON ELLA, AUNQUE NO ESTÉ CARGADA.

 NO EXHIBA ESTA CARABINA EN PÚBLICO, YA QUE PODRÍA SER CONFUNDIDA CON UN ARMA DE FUEGO REAL

 NO REALICE MODIFICACIONES EN LA COLORACIÓN O MARCADO DE ESTA CARABINA CON EL FIN DE QUE SE ASEMEJE A UN ARMA DE FUEGO REAL. ES PELIGROSO Y PODRÍA SER CONSTITUTIVO DE DELITO

 CARGUE ESTA CARABINA ÚNICAMENTE CON AIRE COMPRIMIDO. NO UTILICE OTROS GASES, COMO EL OXÍGENO; PODRÍA PROVOCAR UN INCENDIO O UNA EXPLOSIÓN, CAUSANDO HERIDAS E INCLUSO LA MUERTE

 NO SACUDA NI DEJE CAER ESTA CARABINA, YA QUE PODRÍA DISPARARSE ACCIDENTALMENTE, INCLUSO ESTANDO EL SEGURO ACCIONADO

 MANIPULE SIEMPRE ESTA CARABINA COMO SI ESTUVIESE CARGADA

 NUNCA DEJE DESATENDIDA UNA CARABINA CARGADA

 OBSERVE BIEN LA DIRECCIÓN EN LA QUE APUNTA CON ESTA CARABINA. SI NO ESTÁ SEGURO DE LO QUE HAY DETRÁS DEL BLANCO, NO DISPARE

 SUJETE ESTA CARABINA DE MANERA QUE TENGA LA BOCA DEL CAÑÓN SIEMPRE CONTROLADA, AUN EN CASO DE TROPEZAR

 EXTREME EL CUIDADO CON BLANCOS QUE PUEDAN DESVIAR O HACER REBOTAR LOS BALINES

1. ESPECIFICACIONES TÉCNICAS

MODELO	SCOUT
CALIBRE	.177(4,5) .22(5,5) .25(6,35)
LONGITUD DEL CAÑÓN (mm)	460
VELOCIDAD	.177(4,5) - 1000 fps .22(5,5) - 900 fps .25(6,35) - 800 fps
SILENCIADOR	Enroscado en el cañón
TIPO DE CARGADOR	13 balines (4,5) 11 balines (5,5) 9 balines (6,35)
CARRIL	11mm Dovetail
POTENCIA	24 Julios
VOLUMEN DEL DEPÓSITO AIRE	210 cc
PRESIÓN MÁXIMA DE LLENADO	20 MPa - 200 Bar
VÁLVULA REGULADORA	Sí
GATILLO	De dos tiempos
SEGURO	Sí, integrado en el gatillo
MADERA	Haya europea
LONGITUD (cm)	96,5
PESO (kg)	3

Características de las carabinas PCP ONIX SCOUT:

- Elevada precisión
- Gran potencia
- Estructura robusta y simple, de fácil manejo y con buena estabilidad
- Gran seguridad y fiabilidad
- Acabados de calidad y diseño excelente

2. CONTENIDO

- Carabina PCP ONIX SCOUT
- Sonda de carga
- Juntas de repuesto
- Manual de uso
- Cargador

3. PARTES DE LA CARABINA PCP ONIX SCOUT



4. INSTRUCCIONES DE USO

4.1 SEGURO DE GATILLO

- El seguro de gatillo puede activarse o desactivarse manualmente.
- Para activar el seguro, empújelo en el sentido indicado en la figura 1. Estando el seguro en esta posición, su carabina no podrá realizar ningún disparo.
- Para desactivar el seguro, empújelo en el sentido indicado en la figura 2. Estando el seguro en esta posición, su carabina se encuentra lista para disparar.

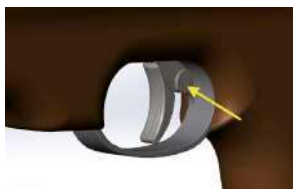

Fig. 1: Seguro de gatillo activado

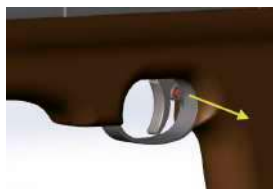

Fig. 2: Seguro de gatillo desactivado

⚠ PRECAUCIÓN: Por seguridad mantenga el seguro accionado hasta el momento de disparar.

4.2 CARGA DE AIRE COMPRIMIDO

4.2.1 Carga con bomba de aire manual

⚠ PRECAUCIÓN: Antes de cargar la carabina con una bomba de aire manual:

- Lea atentamente el manual de instrucciones incluido con la bomba manual.
- Asegúrese de que la carabina no está cargada ni amartillada.
- Accione el seguro de gatillo.
- Apunte la carabina en una dirección segura.
- Protéjase los ojos con gafas de tiro.



Fig. 3



Fig. 4



Fig. 5



Fig. 6

Para realizar la carga con bomba de aire manual:

1) Acople la sonda de carga suministrada con su carabina al latiguillo de la bomba manual (Fig. 3 y 4).

2) Asegúrese de que tanto la sonda de carga como el puerto de carga de aire están limpios.

3) Separe la cubierta protectora del depósito de aire (Fig. 5).

4) A continuación, introduzca la sonda de carga en el puerto de carga de aire (Fig. 6).

IMPORTANTE: No sobrepase nunca los 20 MPa (200 bar) al cargar el depósito de aire.

5) Expulse completamente la presión del latiguillo para evitar latigazos y posibles lesiones.

6) Desconecte el latiguillo de la carabina.

4.2.2 Carga con botella de aire comprimido



PRECAUCIÓN: Antes de cargar la carabina con botella de aire comprimido:

- Lea atentamente el manual de instrucciones de la botella de aire comprimido.
- Asegúrese de que la carabina no está cargada ni amortillada.
- Accione el seguro de gatillo.
- Apunte la carabina en una dirección segura.
- Protéjase los ojos con gafas de tiro.

A continuación, para realizar la carga con botella de aire comprimido:

- Separe la cubierta protectora del depósito de aire.
- Acople la sonda de carga suministrada con su carabina al latiguillo de la botella de aire comprimido (Fig. 3 y 4 de la página anterior).
- Asegúrese de que tanto la sonda de carga como el puerto de carga de aire están limpios.
- A continuación, introduzca la sonda de carga en el puerto de carga de aire (Fig. 5 y 6 de la página anterior).
- Abra muy lentamente la válvula de la botella de aire comprimido y cargue la carabina de forma pausada. Si la carga con demasiada rapidez provocará un aumento de temperatura (que se acumule calor) que puede afectar a la precisión de la presión de llenado.
- Observe el manómetro de su carabina y de la botella y espere a que éste alcance una presión óptima de 20 MPa (200 bar). Una vez alcanzada dicha presión, cierre la válvula de la botella.



PRECAUCIÓN:

Nunca cargue la carabina a una presión superior a 20 MPa (200 bar).

- A continuación, expulse completamente la presión del latiguillo para evitar latigazos y posibles lesiones.
- Desconecte el latiguillo de la botella de la sonda de carga de la carabina.

4.2.3 Despresurización de la carabina

Se recomienda guardar siempre su carabina PCP ONIX con algo de presión en el interior de su depósito de aire. De este modo se ejerce presión sobre las zonas de sellado, ahorrándose una pequeña cantidad de aire para la siguiente carga y/o uso.

Para despresurizar la carabina siga los siguientes pasos:

- Apunte con la carabina en una dirección segura.
- Retire todo el aire de la carabina disparando repetidamente hasta que el manómetro marque cero y deje de oírse aire al disparar.
- A continuación accione el seguro de gatillo manual.

NOTAS:

- ✧ El depósito de aire de su carabina no es reemplazable. Nunca intente desmontar su carabina para sustituirlo.
- ✧ Si el depósito de aire está completamente vacío (a presión cero) y pretende cargarlo, la presión ejercida por el martillo contra la válvula podría hacer que ésta se mantuviese abierta, provocando un escape de aire a través del cañón. Si esto ocurre, amartille la carabina llevando el cerrojo completamente hacia atrás; de este modo se elimina la fuerza ejercida sobre la válvula, permitiendo que ésta se cierre.
- ✧ Asegúrese siempre de que la carabina no está cargada, aun estando el seguro accionado.

4.3 CARGA DE BALINES



PRECAUCIÓN: Antes de cargar los balines en su carabina PCP ONIX:

- Asegúrese de que su carabina no está amartillada ni cargada.
- Compruebe que el seguro de gatillo esté accionado.
- Nunca apunte a nadie con la carabina mientras la carga.
- Compruebe que el calibre de los balines es el apropiado para el cañón de su carabina.
- Compruebe que la presión de aire de su carabina es la adecuada.

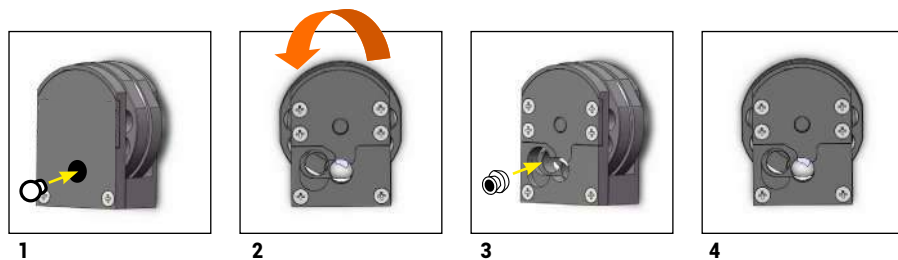

Fig. 7.

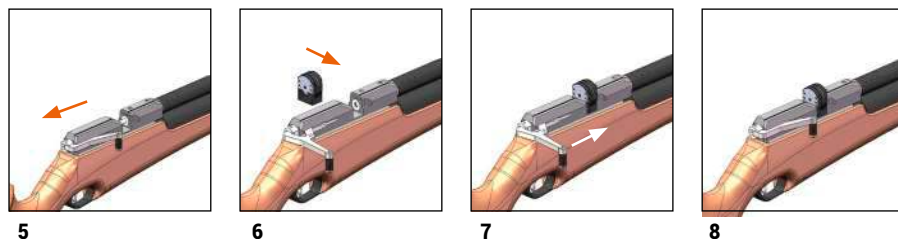

Fig. 8

- Antes de acoplar el cargador a su carabina, cargue el primer balín en el orificio del cargador, asegurándose primero de que el orificio está centrado (véase fig. 7. Paso 2).
- Gire el cargador (fig. 7 (Paso 2) y cargue el resto de balines por la cara del cargador, tal y como se indica en la fig. 7 (Paso 3). Introduzca un balín en cada orificio.
- Tire del cerrojo hacia atrás (fig. 8 Paso 5) hasta amartillar la carabina, de forma que el cerrojo no pueda volver hacia delante de forma automática.
- La boca de carga quedará al descubierto tal como se ve en la fig. 8 (Paso 6).
- Alinee el cargador con la ranura y acóplelo a la carabina tal como se indica en la fig. 8 (Paso 7).
- Empuje el cerrojo hacia delante (fig. 8 Paso 8) hasta llevarlo a la posición inicial.
- Accione el cerrojo hacia atrás y luego hacia delante cada vez que quiera cargar un nuevo balín.
- Tras disparar todos los balines, tire del cerrojo hacia atrás de nuevo, retire el cargador, cárguelo de nuevo y vuelva a repetir todos los pasos.



PRECAUCIÓN: SUJETE LA CARABINA FIRMEMENTE MIENTRAS LA CARGA. NO LA SACUDA NI LA DEJE CAER.



PRECAUCIÓN: MANTENGA SUS DEDOS ALEJADOS DEL GATILLO MIENTRAS CARGA SU CARABINA Y ACTIVE EL SEGURO DEL GATILLO.

4.4 DISPARAR LA CARABINA PCP

En primer lugar, siga las instrucciones del apartado 4.3. para cargar los balines.



PRECAUCIÓN: Al disparar con una carabina PCP:

- Proteja siempre sus ojos y oídos con gafas y cascos de tiro. Las personas que se encuentren a su alrededor también deben protegerse del mismo modo.
- Apunte siempre su carabina PCP en una dirección segura. Piense qué objetos podría alcanzar si no diese en el blanco. Se recomienda disparar al centro de una diana anclada a un soporte seguro. Coloque una manta gruesa detrás de dicho soporte para evitar que los balines reboten.
- No dispare contra superficies duras o a la superficie del agua. El balín podría rebotar y herir a personas o alcanzar objetos distintos del objetivo.
- Nunca dispare su carabina estando el depósito de aire vacío. De lo contrario, podría dañar la carabina.

5. MANTENIMIENTO

 **PRECAUCIÓN:** Nunca dispare su carabina estando el depósito de aire vacío. De lo contrario, podría dañarla.

 **PRECAUCIÓN:** Nunca lubrique el interior del cañón, ya que esto podría afectar negativamente a la precisión de tiro y a la intensidad del disparo.

5.1 LUBRICACIÓN Y LIMPIEZA

 **PRECAUCIÓN:** Antes de proceder a la lubricación y limpieza de su carabina:

- Asegúrese de que la carabina está descargada.
- Asegúrese de que el cañón está limpio y no está bloqueado.

- Se recomienda aplicar cada 3 meses ó cada 1000 disparos una pequeña cantidad de aceites minerales a las siguientes partes de su carabina:
 - La superficie del cerrojo y el perno.
 - Las partes selladas del puerto de carga.
- Se recomienda además limpiar el interior del cañón con una varilla de limpieza cada 3 meses o cada 1000 disparos. Nunca lubrique el interior del cañón.
- Tras limpiar su carabina compruebe que no queda ningún resto de suciedad u obstrucción en el cañón.
- Lleve anualmente su carabina a un armero para que la revise, incluso aunque parezca que funciona correctamente, ya que algunos problemas no pueden ser detectados a través de un examen externo.
- Si penetrase agua, arena, etc. en el mecanismo interno de su carabina, llévela a un armero para que le realice una limpieza completa.

 **ADVERTENCIA:** La falta de mantenimiento y limpieza de su carabina podría suponer un peligro.

5.2 SUSTITUCIÓN DE LAS JUNTAS DE LA SONDA DE CARGA

Pasado un tiempo, la juntas de la sonda de carga necesitarán ser reemplazadas. Deberá sustituirlas cuando:

- Se percata de que existe un escape de aire en la sonda (si oye el aire salir) o
- Si la sonda sale disparada de la carabina mientras la carga.

Deberá reemplazar ambas juntas.

5.3 SUSTITUCIÓN DE LA JUNTA DE LA VÁLVULA DE ENTRADA

Pasado un tiempo, la junta de la válvula de entrada necesitará ser sustituida. Reemplácela de inmediato cuando oiga un escape de aire en la válvula de entrada.



PRECAUCIÓN:

- Se recomienda que la sustitución de la junta de la válvula de entrada la lleve a cabo su armería de confianza.
- Si dicha sustitución la va a realizar usted mismo, antes de proceder a ella asegúrese de que el depósito de aire está vacío (que la aguja del manómetro marque cero).

Siga las siguientes instrucciones para reemplazar la junta de la válvula de entrada:

- Desmonte la válvula de entrada.
- Retire la rosca de la válvula de entrada.
- A continuación, coloque la nueva junta.
- Por último, vuelva a montar la válvula de entrada.
- Asegúrese de que todas las roscas están bien apretadas.

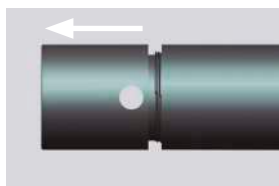

Fig. 9



Fig. 10



Fig. 11

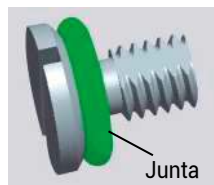

Fig. 12

6. PROBLEMAS FRECUENTES Y SOLUCIONES

PROBLEMA	POSIBLE SOLUCIÓN
ESCAPES DE AIRE:	
Hay una fuga de aire en la sonda de carga al cargar la carabina	Sustituya las dos juntas de la sonda de carga.
Hay un escape de aire del cañón durante la carga de la carabina	A. Amartille la carabina antes de cargarla.
	B. Válvula de escape: cambie el asiento de la aguja del pistón
Hay una fuga de aire en el orificio de llenado después de haber cargado la carabina	Sustituya la junta de la válvula. Para más información sobre este procedimiento, consulte "Cómo solucionar fuga en la válvula de carga" en nuestro canal de YouTube
Hay una fuga de aire en el manómetro mientras carga la carabina	Sustituya la junta del manómetro
Al disparar hay un escape de aire en el puerto de carga	Sustituya la junta de la recámara
OTROS PROBLEMAS:	
La agrupación ha dejado de funcionar correctamente de repente	Los tornillos de fijación del cañón o las del soporte del depósito se han aflojado y deben apretarse.
Cuesta estirar del perno o cerrojo	Desmonte la recámara, limpie la zona alrededor del cerrojo y añádale lubricante

7. MEDIDAS DE SEGURIDAD Y ADVERTENCIAS

- Antes de empezar a usar esta carabina de aire comprimido, lea atentamente este manual, y téngalo siempre a mano para futuras consultas.
- Esta carabina PCP se disparará si está amartillada, cargada, con el seguro desactivado y se acciona el gatillo.
- Una carabina PCP no es un juguete. Nunca deje que un menor utilice una carabina sin la supervisión de un adulto. Su uso incorrecto o negligente puede causar heridas e incluso la muerte.
- Mantenga siempre su carabina y/o los balines fuera del alcance de los niños.
- Nunca apunte a una persona o a un objeto al cual no pretende disparar, aun estando la carabina descargada. Apunte siempre en una dirección segura.
- Manipule siempre su carabina como si estuviese cargada.
- Mantenga sus dedos alejados del gatillo y de la boca del cañón al amartillar y manipular la carabina.

- No descuide nunca una carabina cargada.
- Nunca sujete esta carabina con la boca del cañón apuntando hacia usted.
- Tenga siempre el seguro accionado, aunque no esté cargada su carabina, hasta que esté listo para disparar.
- No cargue su carabina PCP hasta que esté listo para disparar.
- Escoja blancos que no entrañen peligro. Compruebe que detrás de ellos no hay personas u objetos a los que no quiere disparar. Antes de disparar, valore el riesgo que podría suponer no dar en el blanco. Asegúrese de apuntar con precisión al blanco antes de disparar.
- No dispare a objetos que puedan desviar o hacer rebotar los balines. No dispare a la superficie del agua.
- No dispare a tendidos eléctricos o aislantes ni lo haga cerca de ellos. Tenga especial cuidado en áreas boscosas donde los tendidos eléctricos pueden no ser visibles.
- Mantenga siempre una distancia de seguridad entre usted y el blanco al disparar. Utilice un soporte firme para el blanco y un cazabalines.
- Proteja siempre sus ojos y oídos (y los de las personas que se encuentren a su alrededor) con gafas y cascos de tiro mientras utiliza esta carabina. De no hacerlo podría lesionarse los ojos y/o perder audición de forma irreversible.
- No corra ni salte mientras sujeta una carabina PCP cargada o amartillada.
- Nunca lleve una carabina cargada o amartillada en el interior de un vehículo, casa o espacio público.
- Cuando transporte una carabina, llévela descargada y con el seguro de gatillo accionado.
- Compruebe siempre que la carabina lleve el seguro accionado cuando se la pase otra persona o coja una carabina que ha estado guardada.
- Guarde su carabina y los balines en lugares distintos, preferentemente bajo llave.
- No intente desmontar o manipular su carabina. Muchas carabinas tienen muelles con mucha fuerza o cilindros de aire de alta presión que pueden causar heridas graves si se sueltan sin control.
- No será responsabilidad del fabricante y/o distribuidor, bajo ninguna circunstancia, el uso inadecuado o manipulación que el usuario pudiera hacer de esta carabina. El usuario se hará responsable de cualquier daño que pudiere originar el manejo de esta carabina.
- Nunca utilice esta carabina bajo los efectos del alcohol y/o las drogas.

8. DESPIECE ONIX SCOUT

Nº	PIEZA CARABINA	UN.	Nº	PIEZA CARABINA	UN.	Nº	PIEZA CARABINA	UN.	Nº	PIEZA CARABINA	UN.
1	Connector O-Ring (D7.5, 8.5 o 9.5-1.5)	1	20	Magazine assembly (4.5, 5.5 o 6.35)	1	39	Bolt Pin	1	58	Trigger Bottom Screw M3X10	1
2	Connector O-Ring D14-1.5	3	21	Magnet	1	40	Bolt Pin Sleeve	1	59	Trigger Screw M4X4	1
3	Connector (4.5, 5.5 o 6.35)	1	22	Breech Fixing Screw M6X8	2	41	Regulating Bolt	1	60	Safety Spring	1
4	Barrel (4.5, 5.5 o 6.35)	1	23	Valve O-Ring D9-1.5	4	42	Valve Connector	1	61	Detent Ball D3.175	1
5	Barrel Sleeve	1	24	Valve O-Ring D12-1.9	1	43	Constant Valve assembly	1	62	Safety	1
6	Barrel Front Connector	1	25	Valve	1	44	Cylinder	1	63	Trigger	1
7	Connector Cover	4	26	Valve Needle	2	45	Intake Valve Screw	1	64	Connecting Block	6
8	Bolt Fixing Block	2	27	Valve	1	46	Valve O-Ring D8-1.5	1	65	Trigger Base Pin D2.5-12.5	2
9	Bolt Fixing Block D3-14	1	28	Valve Spring	1	47	Valve O-Ring D29-3	1	66	Trigger Base	1
10	Bolt	1	29	Connector O-Ring D16-1.9	1	48	Intake Valve Base	1	67	Base Plate	1
11	Trigger base Screw M3X6	3	30	Connector	1	49	Valve Sleeve	1			
12	Pulling Plate	1	31	Connector O-Ring D20-2.4	1	50	Valve Sleeve Spring	1			
13	Breech Probe Pin D3-8.8	1	32	Connector Screw M4X16	10	51	Pressure Gauge	1			
14	Breech Probe (4.5, 5.5 o 6.35)	5	33	O-Ring D11-1.5	2	52	Wood Stock	1			
15	Breech Probe Spring	1	34	Plug	1	53	Trigger Guard	1			
16	Breech Probe Sleeve (4.5, 5.5 o 6.35)	1	35	Hammer Sleeve	1	54	Wood Stock Screw M5X25	1			
17	Breech Rear Pin D3-18	1	36	Hammer	1	55	Sear	1			
18	Breech	1	37	Breech Probe Pin	1	56	Sear Spring	1			
19	Breech Front Pin D 2.5 -22	2	38	Hammer Spring	1	57	Sear Level	1			

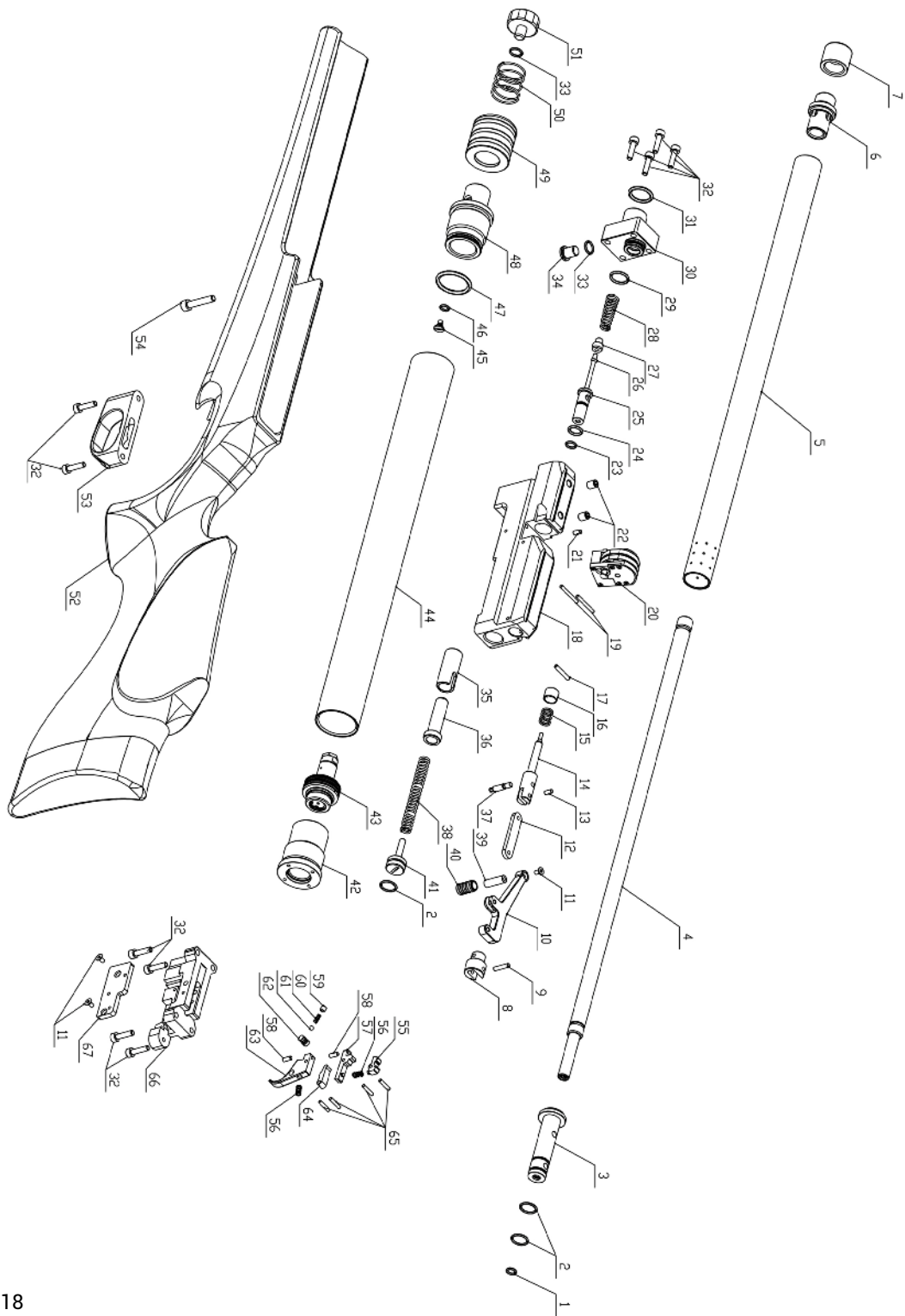

9. GARANTÍA

- Arcea Eurosport, S.L. ofrece una garantía de reparación gratuita durante dos años a partir de la fecha de compra, de cualquier material defectuoso de la carabina PCP ONIX.
- Esta garantía excluye cualquier daño causado por negligencia del cliente, como pueden ser roturas o impactos.
- Cualquier intervención o modificación en los componentes de la carabina PCP será motivo de pérdida de la garantía.
- La garantía no cubre los daños resultantes de desastres naturales, accidentes, descuidos, abusos o falta de cuidado razonable, manipulación o modificación de la carabina.
- El uso de repuestos no autorizados por Arcea Eurosport, S.L. anulará la garantía.
- Las partes gastadas o desgastadas no son cubiertas por la garantía.
- La garantía solo será válida si la carabina viene acompañada de la factura de compra.

ONIX[®]
PRECISION PCP AIR GUNS

ARCEA EUROSPORT, S.L.

Avda. Villajoyosa, 45
Pol. Ind. La Alberca
03530 La Nucía. Alicante. SPAIN
Tel: (+34) 966 860 100
www.arcea.es - info@arcea.es



SCOUT

